

WTO
Higher Productivity

CoolSpeed[®] mini

革新的な75,000rpmまでの高速
回転が廉価に実現します！

加工動画：



最少の投資額。
標準ホルダに取付可。
高精度、かつ最少の振れ。
工具寿命の延長。

CoolSpeed® mini

革新的な75,000rpmまでの高速回転が廉価に実現します！

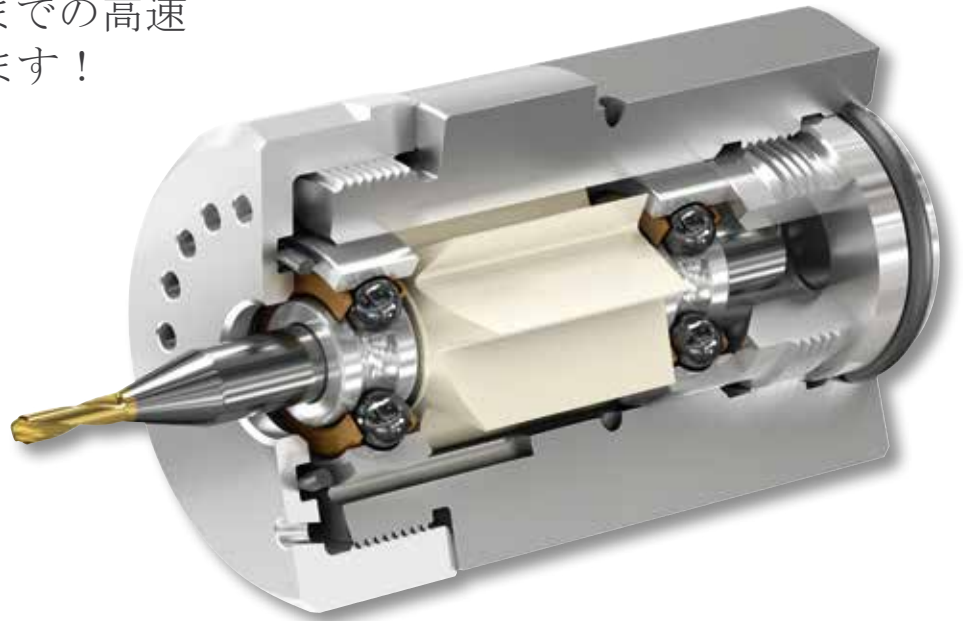

最大回転数	75,000
適用工具シャンク径	3 mm, 4 mm, 6 mm, 1/8", 3/16", 1/4"
駆動方式	クーラント、オイル、エア
クーラント圧	CoolSpeed mini : 10-60 bar (145-870 PSI)
エアー圧	CoolSpeed mini Air : 3-7 bar (44-101 PSI)

CoolSpeed® mini

主軸回転数/クーラント圧

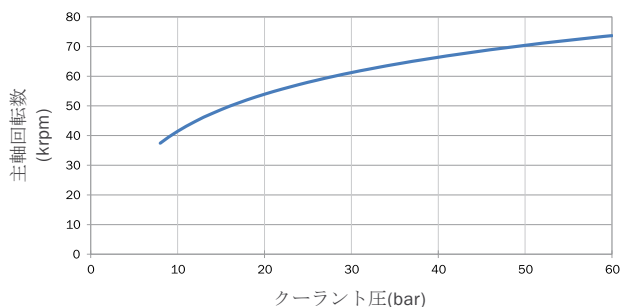

CoolSpeed® mini Air

主軸回転数/エア圧

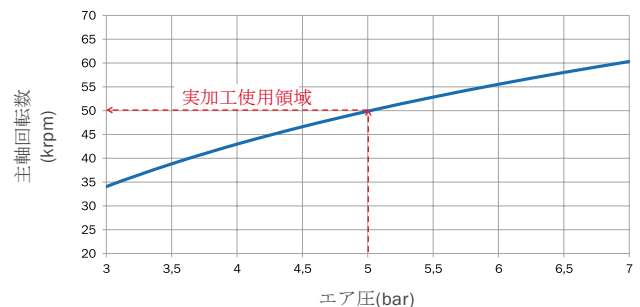

出力/クーラント圧

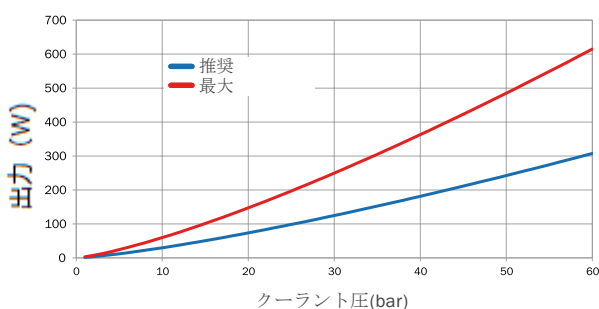

出力/エア圧

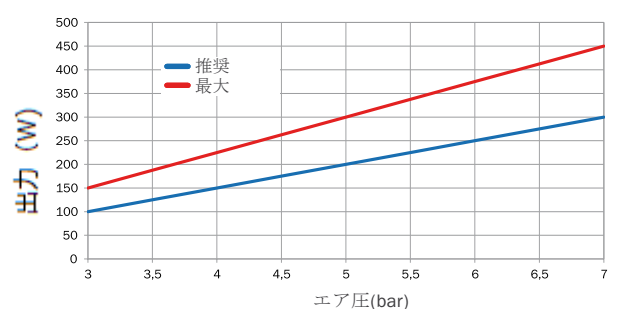

アプリケーション: ミーリング | 穴あけ | 研削 | 面取り | 刻印

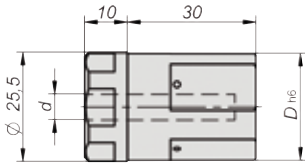

CoolSpeed mini

D = Ø25 mm 700100025
D = Ø1" 7001001000



CoolSpeed mini Air

D = Ø25 mm 700200025
D = Ø1" 7002001000

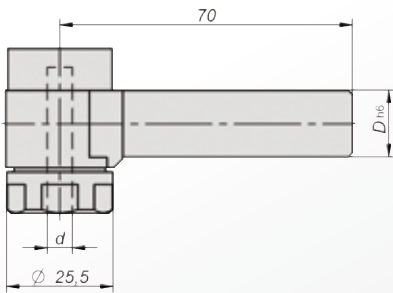

CoolSpeed mini 90

D = Ø16 mm 700500016
D = Ø5/8" 7005000625



CoolSpeed mini Air 90

D = Ø12 mm 700600012
D = Ø1/2" 7006000500



セット (ベアリング2個、タービン1個)

Ø3 mm	709112003
Ø4 mm	709112004
Ø6 mm	709112006
Ø1/8"	7091130125
Ø3/16"	7091130187
Ø1/4"	7091130250



組み立て治具

Ø3 mm	709212003
Ø4 mm	709212004
Ø6 mm	709212006
Ø1/8"	7092130125
Ø3/16"	7092130187
Ø1/4"	7092130250

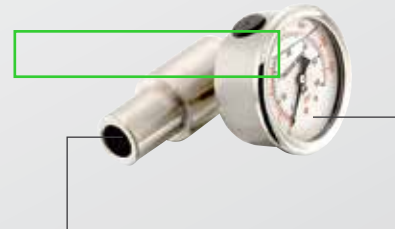

圧力測定アダプター 圧力計

Ø25 mm	709014025	709914060
Ø1"	7090141000	

組立方法

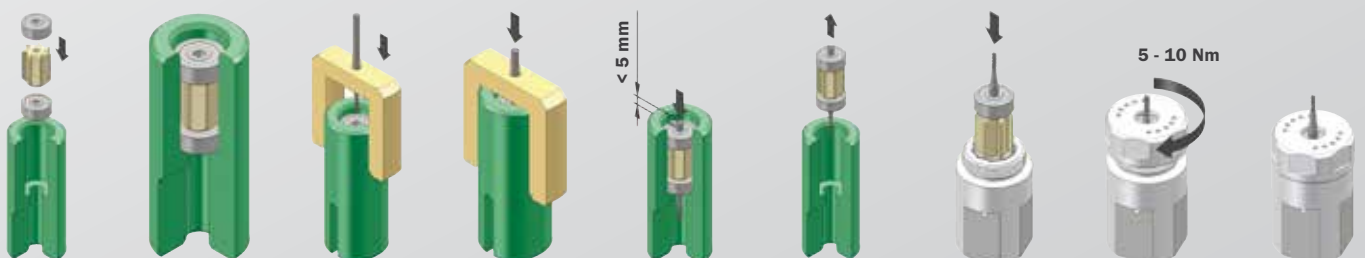

世界に広がるWTOのネットワーク

WTO
Higher Productivity

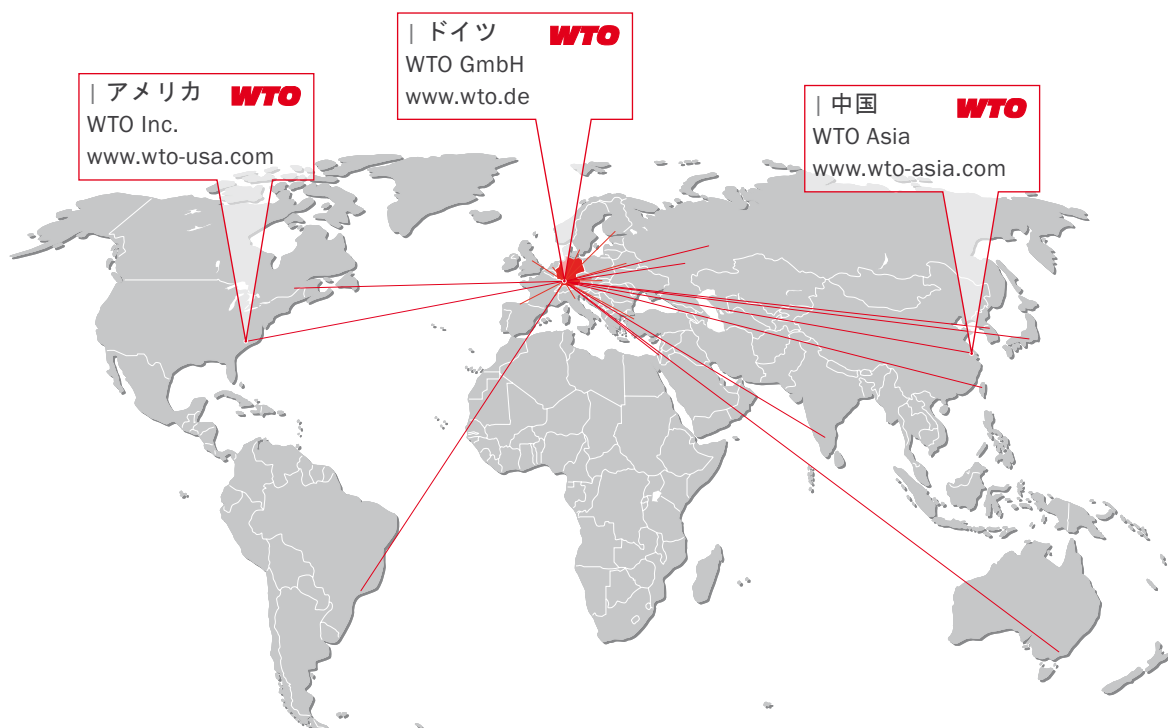

| アメリカ **WTO**
WTO Inc.
www.wto-usa.com

| ドイツ **WTO**
WTO GmbH
www.wto.de

| 中国 **WTO**
WTO Asia
www.wto-asia.com

WTO GmbH
Auf der oberen Au 45
77797 Ohlsbach
Germany

WTO USA
13900 S Lakes Dr Ste F
Charlotte NC 28273-7119
USA

WTO Asia
Unit 756A, Tower 3
German Center
No. 88 Keyuan Road
Pudong
201203 Shanghai
China



NKワークス株式会社

URL <http://www.nk-works.co.jp>
E-MAIL info@nk-works.co.jp



● **本社**

〒101-0032 東京都千代田区岩本町2-17-17
TEL 03-3864-5411 FAX 03-3864-6752

● **福島出張所**

〒961-8055 福島県西白河郡西郷村字道南西75
新白河丸昌ハイツC1
TEL 0248-21-9140 FAX 0248-21-9140

● **名古屋営業所**

〒453-0856 愛知県名古屋市中村区並木1-336
TEL 052-419-2501 FAX 052-419-2833

● **福井出張所**

〒918-8205 福井県福井市北四ツ居2丁目13-4
四ツ居エンビィハイツ403
TEL 0776-63-5942 FAX 0776-63-5943

● **大阪営業所**

〒532-0004 大阪市淀川区西宮原2-7-38
新大阪西浦ビル602号
TEL 06-6395-2640 FAX 06-6395-2641

● **広島営業所**

〒732-0066 広島県広島市東区牛田本町1-10-24
牛田グリーンビル203号
TEL 082-511-0622 FAX 082-224-4647

● **つくばR&Dセンター**

〒300-2657 茨城県つくば市香取台B47-3
TEL 029-898-9111 FAX 029-898-9119